









PLATAFORMAS ELEVADORAS ELECTRICAS

Soluciones de ELEVACIÓN DE PERSONAS



78 SEC / 100 SEC

	78 SEC	100 SEC
 Altura de trabajo	7.79 m	9.92 m
Altura de la plataforma	5.79 m	7.92 m
 Capacidad	227 kg	
Numero de personas (int./ext.)	2/1	2/-
Cesta (Ancho x Largo)	2.54 x 0.74 m	3.18 x 0.81 m
 1. Ancho total	0.81 m	
2. Largo total	1.83 m	2.44 m
3. Altura total	2.10 m	2.26 m
4. Largo total (extensión fuera)	2.74 m	3.33 m
5. Altura total plegada (almacenamiento)	1.75 m	1.91 m
6. Radio de giro interior	0 m	
7. Radio de giro exterior	1.55 m	2.13 m
8. Altura chasis suelo	6 cm	9 cm
9. Entre ejes	1.32 m	1.85 m
 Velocidad de translación	4 km/h	3.50 km/h
Velocidad de trabajo	0.80 km/h	
Velocidad de elevación (subida / bajada)	16/25 s	30/40 s
 Pendiente franqueable	25%	
 Neumáticos (macizos y anti huellas)	30 x 11 x 20 cm	38 x 13 x 28 cm
Ruedas motrices	2 (delantera)	2 (delantera)
Ruedas directrices	2 (delantera)	2 (delantera)
 Peso (puede variar en función de las opciones y normas del país)	1503 kg	1959 kg
 Baterías	225 Ah / 4 x 6 V	
Cargador integrado	19 Ah / 24 V	

Equipamiento de serie

- Mandos proporcionales
- Traslación posible con la altura máxima
- Alarma sonora y testigo luminoso de desnivel y sobrecarga
- Cargador integrado
- Descenso manual de socorro
- Frenos de tipo negativo
- Avisador sonoro en la cesta
- Contador de horas
- Indicador de carga de la batería
- Anillos para eslingas
- Ayuda al diagnóstico integrado
- Predisposición 220 V
- Barras anti vuelco
- Ruedas con neumáticos anti huellas
- Puerta de acceso a la plataforma
- Barandillas plegable para pasar por las puertas
- Freno de discos múltiples en las ruedas delanteras
- Caja de mandos amovibles
- Luz de destellos

Equipamiento opcional

- Luz de destellos
- Faros de trabajo
- Predisposición aire
- Pintura especial
- Bip sonoro en todos los movimientos
- Informe de verificación inicial antes de la puesta en servicio
- Arnés de seguridad

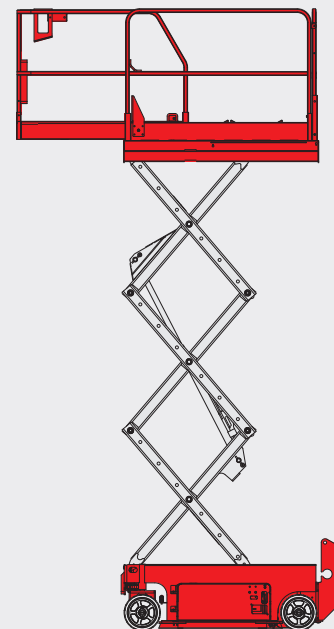
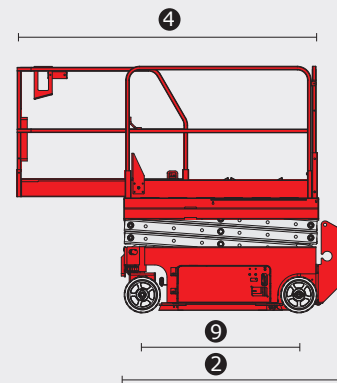
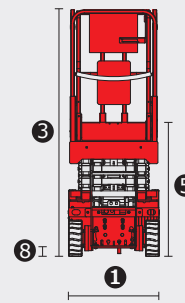

Cette publication présente le descriptif des versions et possibilités de configuration des produits Manitou qui peuvent différer en équipement. Les équipements présentés dans cette brochure peuvent être de série, en option, ou non disponibles suivant les versions. Manitou se réserve le droit, à tout moment et sans préavis, de modifier les spécifications décrites et représentées. Les spécifications portées n'engagent pas le constructeur. Pour plus de détails, contactez votre concessionnaire Manitou. Document non contractuel. Présentation des produits non contractuelle. Liste des spécifications non exhaustive. Les logos ainsi que l'identité visuelle de l'entreprise sont la propriété de Manitou et ne peuvent être utilisés sans autorisation. Tous droits réservés. Les photos et schémas contenus dans la présente brochure ne sont fournis qu'à des fins de consultation et à titre indicatif.

MANITOU BF SA - Société anonyme à conseil d'administration - Capital social : 39 547 824 euros - 857 802 508 RCS Nantes

